

DARLING[®]

HƯỚNG DẪN SỬ DỤNG LED TV

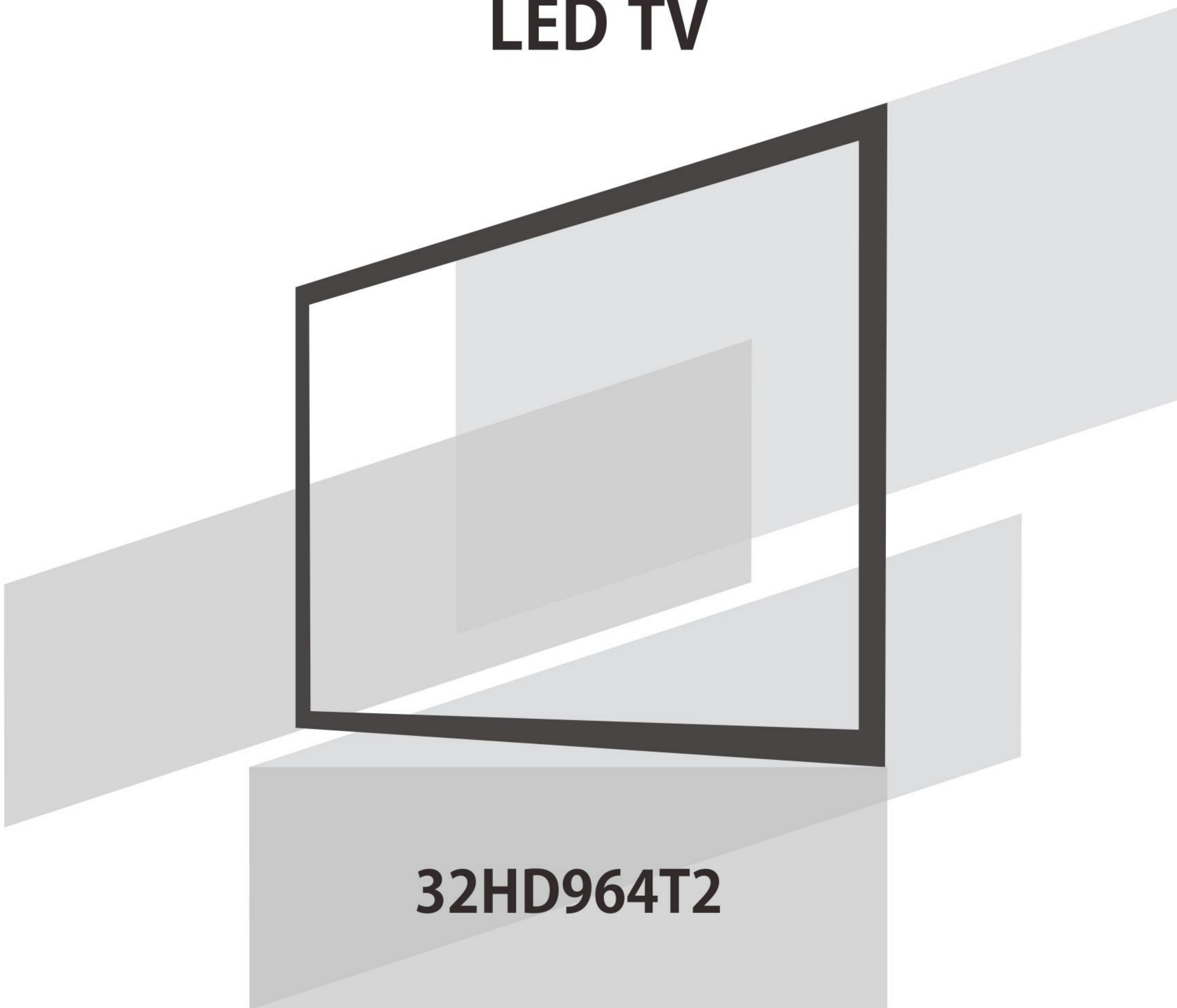

32HD964T2

Để có được hiệu suất tốt nhất và an toàn, vui lòng đọc kỹ hướng dẫn sử dụng này.
Hãy giữ hướng dẫn này để tham khảo trong tương lai.

NỘI DUNG

Nội dung	2
Chuẩn bị	3-4
Cảnh báo và đề phòng	5-6
Nút điều khiển TV.....	6
Kết nối đầu cuối	7
Chức năng điều khiển từ xa	8
Thao tác cơ bản.....	9
Menu chính.....	10-11
Hoạt động trên menu	10
Âm thanh	10
Hình ảnh	10
Kênh	11
Thời gian	11
Lựa chọn	11
Khóa.....	11
Media Player.....	12-13
Lời nhắc nhẹ nhàng	12
Thanh điều khiển	13
Xử lý sự cố	14
Thông số kỹ thuật	15
Giấy phép	15

Ghi chú:

1. Sách hướng dẫn này chỉ mang tính chất tham khảo 2. Menu TV của bạn có thể hơi khác so với Menu được hiển thị trong sách hướng dẫn này.
3. Thông tin trong tài liệu này có thể thay đổi mà không cần báo trước. Nhà sản xuất không chấp nhận đối với sản phẩm thiệt hại do lỗi trực tiếp hoặc gián tiếp do sai sót, không hoàn thiện hoặc sự khác biệt giữa nguồn điện và sản phẩm được mô tả.
4. Trong trường hợp không phát hiện ra nguồn tín hiệu, sản phẩm có thể khởi động lại và quay trở lại giao diện chính, hoặc chế độ nguồn trước đó vẫn bình thường và vui lòng tiếp tục vận hành TV.

SỰ CHUẨN BỊ

Mở gói và cài đặt

Lưu ý: Hình ảnh chỉ mang tính chất tham khảo.

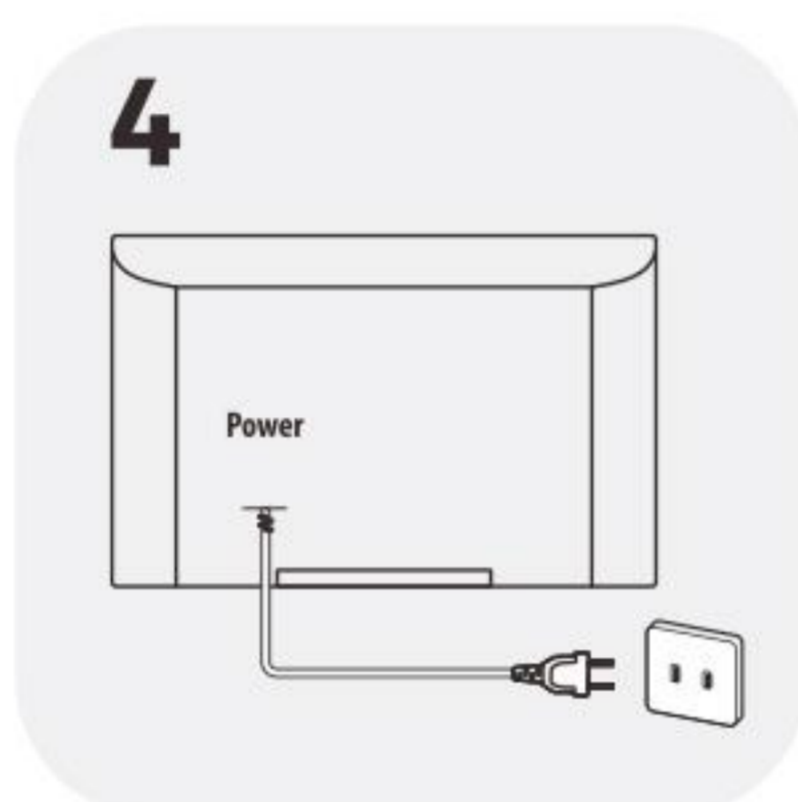
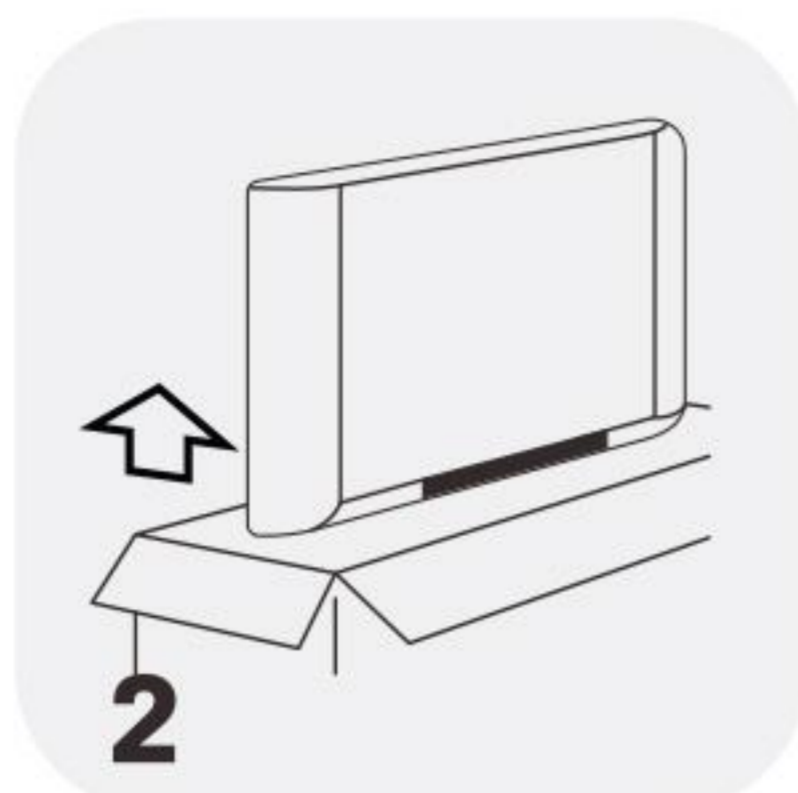

1. Mở gói

2. Lấy tivi ra

3. Lắp đặt chân đế tivi

4. Kết nối dây nguồn

Trang bị tiêu chuẩn

Lưu ý: Hình ảnh chỉ mang tính chất tham khảo.



Pin/2



Điều khiển từ xa



Vít/4



Chân đế/2



Thẻ bảo hành

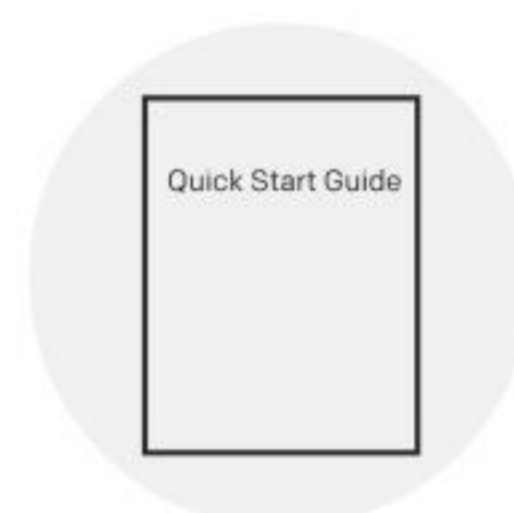

Hướng dẫn nhanh



Hướng dẫn cài đặt cơ bản

Sự chuẩn bị

Đọc tất cả các hướng dẫn trước khi vận hành thiết bị. Giữ kỹ các hướng dẫn này để sử dụng sau này.

Hướng dẫn An toàn Quan trọng

- Nên đọc tất cả các hướng dẫn vận hành và an toàn trước khi vận hành sản phẩm này.
- Chú ý đến tất cả các cảnh báo - Cần tuân thủ tất cả các cảnh báo trên thiết bị và trong hướng dẫn vận hành.
- Không sử dụng thiết bị này gần nước - Không nên sử dụng thiết bị gần nước hoặc hơi ẩm - ví dụ, trong tầng hầm ẩm ướt hoặc gần hồ bơi, v.v.
- Chỉ lau sạch bằng vải khô.
- Không chặn bất cứ lỗ thông hơi nào đang mở. Cài đặt theo hướng dẫn của nhà sản xuất.
- Không lắp đặt gần bất kỳ nguồn nhiệt nào như bộ tản nhiệt, thanh ghi nhiệt, bếp, hoặc các thiết bị khác (bao gồm cả bộ khuếch đại) tạo ra nhiệt. Nếu phích cắm được cung cấp không vừa với ổ cắm của bạn, hãy tham khảo ý kiến của thợ điện để thay thế ổ cắm cũ
- Bảo vệ dây nguồn không bị dẫm lên hoặc bị kẹp đặc biệt là ở phích cắm, ổ cắm tiện lợi. Chỉ sử dụng các phụ kiện đính kèm / phụ kiện do nhà sản xuất chỉ định.
- **THẬN TRỌNG:** Các hướng dẫn bảo dưỡng này chỉ dành cho nhân viên dịch vụ có chuyên môn. Để giảm nguy cơ điện giật, không thực hiện bất kỳ dịch vụ bảo dưỡng nào khác với những gì có trong hướng dẫn vận hành trừ khi bạn đủ điều kiện để làm như vậy.
- Không lắp đặt thiết bị này trong không gian hạn chế hoặc trong tòa nhà như tủ sách hoặc thiết bị tương tự, và duy trì điều kiện thông gió tốt tại địa điểm mở. Không nên cản trở việc thông gió bằng cách che các lỗ thông gió bằng các vật dụng như giấy báo, khăn trải bàn, rèm cửa, v.v.
- Vui lòng tham khảo thông tin về vỏ bọc phía sau để biết thông tin về điện và an toàn trước khi lắp đặt hoặc vận hành thiết bị.
- Để giảm nguy cơ hỏa hoạn hoặc điện giật, không để thiết bị này tiếp xúc với mưa hoặc ẩm ướt.
- Thiết bị không được tiếp xúc với nước nhỏ giọt hoặc bắn tung tóe và không được đặt các vật chứa đầy chất lỏng, chẳng hạn như lọ hoa lên thiết bị.
- Để tránh bị thương, hãy sử dụng giá đỡ / giá treo tường để lắp đặt thiết bị này một cách chắc chắn trên bàn / tường theo hướng dẫn lắp đặt.
- Nguy cơ nổ nếu thay pin không đúng cách. Thay thế chỉ với cùng loại hoặc tương đương.
- Pin (pin hoặc ắc quy hoặc bộ pin) không được tiếp xúc với nhiệt độ quá cao như ánh nắng mặt trời, lửa hoặc những thứ tương tự.
- Áp suất âm thanh quá lớn từ tai nghe và tai nghe có thể gây mất thính lực. Nghe nhạc ở mức âm lượng lớn và trong thời lượng dài có thể làm hỏng thính giác của một người. Để giảm nguy cơ gây hại cho thính giác, bạn nên giảm âm lượng xuống mức an toàn, thoải mái và giảm thời lượng nghe ở mức cao.

Cảnh báo và Đề phòng

- Cần chú ý đến các khía cạnh môi trường của việc thải bỏ pin.

- Không được đặt các nguồn lửa trần, chẳng hạn như nến đã tắt sáng trên thiết bị. Để tránh cháy lan, luôn để nến hoặc các ngọn lửa hở khác xa thiết bị.

CẢNH BÁO:

Không nuốt pin, (Điều khiển từ xa đi kèm) sản phẩm này có pin dạng đồng xu / nút bấm. Nếu nuốt phải pin đồng xu / nút bấm, nó có thể gây bỏng nặng và có thể dẫn đến tử vong. Để pin mới và đã sử dụng xa tầm tay trẻ em.

Nếu ngăn chứa pin không đóng chắc chắn, hãy ngừng sử dụng sản phẩm và để xa trẻ em. Nếu bạn nghĩ rằng pin có thể đã bị nuốt hoặc đặt bên trong bất kỳ bộ phận nào của cơ thể, hãy tìm kiếm sự chăm sóc y tế ngay lập tức.

Định vị TV

- Cài đặt Màn hình trên bề mặt nằm ngang vững chắc như bàn hoặc bàn làm việc. Để thông gió, hãy để một khoảng trống ít nhất là 10cm xung quanh thiết bị. Để tránh bất kỳ lỗi và tình huống không an toàn nào, vui lòng không đặt bất kỳ đồ vật nào lên trên bộ. Thiết bị này có thể được sử dụng ở khí hậu nhiệt đới và / hoặc khí hậu ôn hòa. Cố định mặt sau của TIVI vào tường. Hình ảnh bên dưới khác với mặt hàng thực tế, do đó nó chỉ mang tính chất tham khảo.

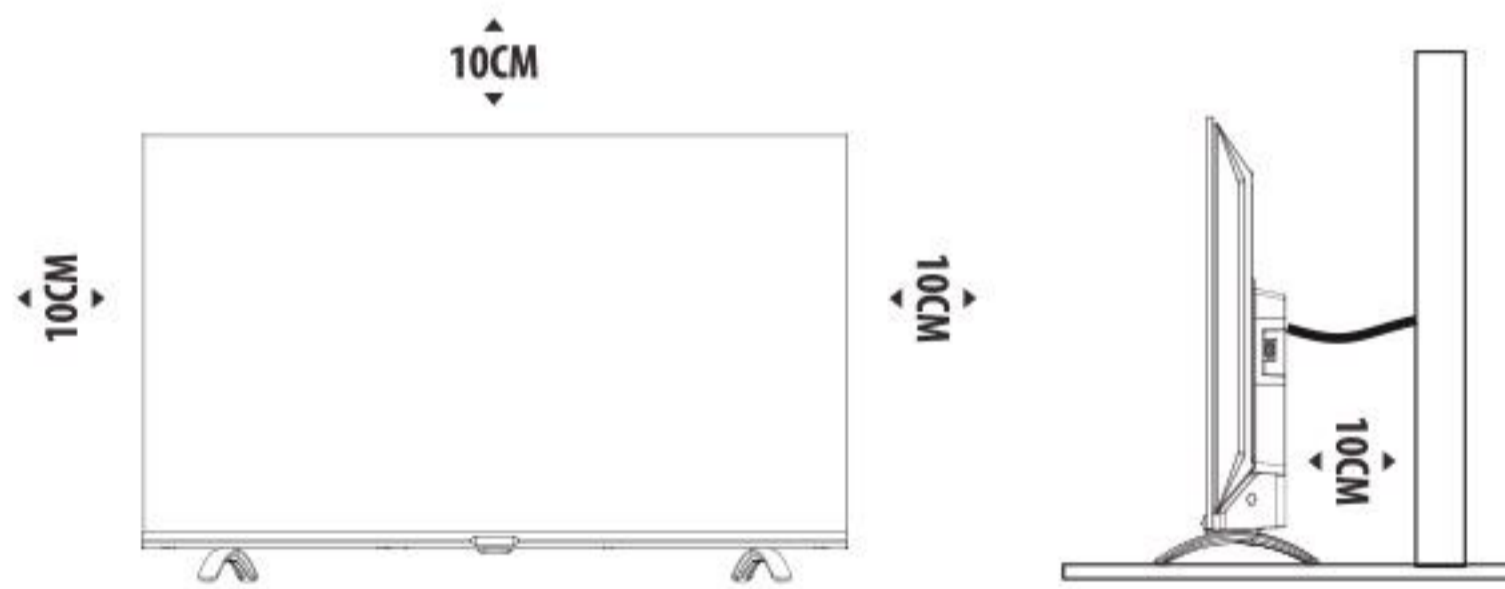

- **Cảnh báo:** Độ ổn định Nguy hiểm Một TV có thể rơi, gây thương tích nghiêm trọng hoặc tử vong. Nhiều thương tích, đặc biệt là đối với trẻ em, có thể tránh được bằng cách thực hiện các biện pháp phòng ngừa đơn giản như: - LUÔN LUÔN sử dụng tủ, giá đỡ hoặc các phương pháp lắp đặt theo khuyến cáo của nhà sản xuất TV.

- LUÔN LUÔN sử dụng đồ nội thất có thể nâng đỡ TV một cách an toàn.
- LUÔN đảm bảo TV không nhô ra khỏi mép của đồ nội thất hỗ trợ.

- LUÔN LUÔN giáo dục trẻ em về sự nguy hiểm khi trèo lên đồ đạc để lấy ti vi hoặc bộ điều khiển của ti vi.

- LUÔN LUÔN định tuyến dây và cáp kết nối với TV của bạn để chúng không thể bị vấp, bị kéo hoặc bị nắm.

- KHÔNG BAO GIỜ đặt tivi ở vị trí không ổn định.

- KHÔNG BAO GIỜ đặt ti vi trên đồ nội thất cao (ví dụ: tủ hoặc tủ sách) mà không cố định cả đồ nội thất và ti vi vào một giá đỡ thích hợp.

- KHÔNG BAO GIỜ đặt tivi trên vải hoặc các vật liệu khác có thể nằm giữa tivi và đồ nội thất hỗ trợ.

- KHÔNG BAO GIỜ đặt các vật dụng có thể dụ trẻ em trèo lên, chẳng hạn như đồ chơi và điều khiển từ xa, trên nóc ti vi hoặc đồ nội thất có đặt ti vi.

Nếu máy thu hình hiện có đang được giữ lại và di dời, cần áp dụng các cân nhắc tương tự như trên.

Giá treo tường

- Có thể sử dụng giá treo tường tùy chọn với TV của bạn. Tham khảo ý kiến của đại lý địa phương của bạn để mua giá treo tường được khuyến nghị. Cần thận trọng gắn giá treo tường ở phía sau TV. Lắp giá treo tường vào một bức tường vững chắc vuông góc với sàn nhà. Nếu bạn đang gắn TV với các vật liệu xây dựng khác, vui lòng liên hệ với nhân viên có chuyên môn để lắp giá treo tường. Hướng dẫn chi tiết sẽ được gửi kèm với giá treo tường.

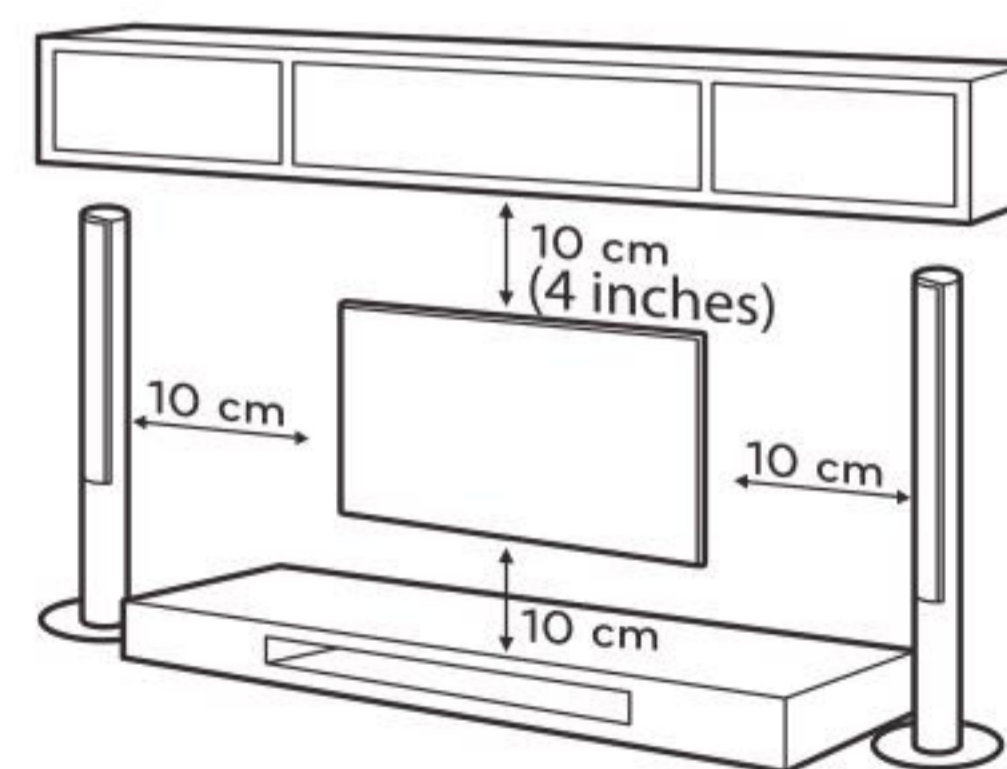

Ngắt nguồn điện trước khi di chuyển hoặc lắp đặt TV.

Nếu không có thể xảy ra điện giật.

- Tháo chân đế trước khi lắp TV lên giá treo tường bằng cách thực hiện ngược lại việc gắn chân đế.
- Nếu bạn lắp đặt TV trên trần hoặc tường nghiêng,

TV có thể bị rơi và gây thương tích nặng. Sử dụng giá treo tường được ủy quyền và liên hệ với đại lý địa phương hoặc nhân viên có chuyên môn. Nếu không nó không được bảo hành.

Cảnh báo và Đề phòng

- Không siết quá chặt các vít vì điều này có thể gây hỏng TV và làm mất hiệu lực bảo hành của bạn.
- Để tránh bị thương, thiết bị này phải được gắn chặt vào sàn / tường theo hướng dẫn lắp đặt. Sử dụng vít và giá treo tường đáp ứng các thông số kỹ thuật sau. Bất kỳ thiệt hại hoặc thương tích nào do sử dụng sai mục đích hoặc sử dụng phụ kiện không phù hợp sẽ không được bảo hành.

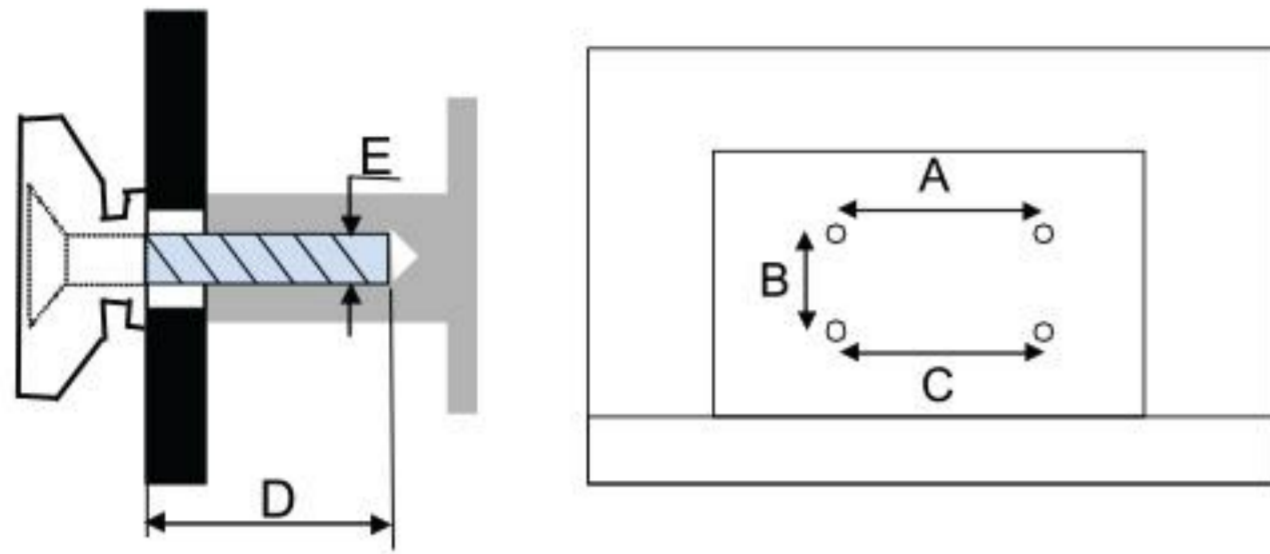

Model Size: 32"		Top	Down
Screw	Diameter(mm) "E"	M4	M4
	Depth(mm) "D"	Max	9
		Min	6
Quantity		2	2
VESA (A*B*C)		200*200*200	

Lưu ý: 1) Các hình ảnh trong sách hướng dẫn này dành cho chỉ mang tính chất tham khảo.

2. Thông tin trong tài liệu này có thể thay đổi mà không cần báo trước. Nhà sản xuất không chịu trách nhiệm pháp lý đối với thiệt hại do lỗi trực tiếp hoặc gián tiếp do lỗi, sự không đầy đủ hoặc sự khác biệt giữa hướng dẫn sử dụng và sản phẩm được mô tả.

Môi trường hoạt động

- Không lắp đặt thiết bị này trong một không gian hạn chế như tủ sách hoặc thiết bị tương tự.
- Không sử dụng thiết bị gần các khu vực ẩm ướt và lạnh.
- Tránh ánh nắng trực tiếp và bảo vệ thiết bị không bị quá nóng.
- Không sử dụng TV gần nơi có bụi.
- Không gắn nền vào khu vực mở có thể tiếp cận được, để tránh vật lạ dễ cháy xâm nhập vào TV.

Sử dụng điều khiển từ xa

- Sử dụng điều khiển từ xa bằng cách hướng nó về phía cảm biến từ xa. Các mục giữa điều khiển từ xa và cảm biến từ xa sẽ cản trở hoạt động bình thường.
- Không làm cho điều khiển từ xa rung mạnh. Ngoài ra, không làm văng chất lỏng lên điều khiển từ xa, cũng không đặt điều khiển từ xa ở nơi có độ ẩm cao.
- Không đặt điều khiển từ xa dưới ánh nắng trực tiếp sẽ làm biến dạng thiết bị do nhiệt.
- Khi cảm biến từ xa ở dưới ánh nắng trực tiếp hoặc ánh sáng mạnh, điều khiển từ xa sẽ không hoạt động. Nếu vậy, vui lòng thay đổi ánh sáng hoặc vị trí của TV, hoặc vận hành điều khiển từ xa gần cảm biến từ xa hơn.

Các biện pháp phòng ngừa khi sử dụng pin

Sử dụng pin không đúng cách sẽ gây ra rò rỉ. Vì vậy, hãy làm như các phương pháp sau đây và sử dụng cẩn thận.

1. Vui lòng lưu ý cực tính của pin, để tránh đoản mạch.
2. Khi điện áp của pin không đủ ảnh hưởng đến phạm vi sử dụng, bạn nên thay pin mới. Tháo pin khỏi bộ điều khiển từ xa nếu bạn không có ý định sử dụng nó trong dài thời gian.
3. Không sử dụng các loại pin khác nhau (ví dụ, pin Mangan và Kiềm) với nhau.
4. Không đặt pin vào lửa và sạc pin hoặc phân hủy pin.
5. Vui lòng vứt bỏ pin tuân theo có liên quan quy định bảo vệ môi trường.
6. **CẢNH BÁO:** Không được để pin (bộ pin hoặc pin đã lắp) tiếp xúc với nhiệt độ quá cao như ánh nắng mặt trời, lửa hoặc những thứ tương tự.

Lắp đặt pin điều khiển từ xa

Đặt hai pin cỡ AAA vào ngăn chứa pin điều khiển từ xa, đảm bảo khớp với các dấu cực bên trong ngăn.

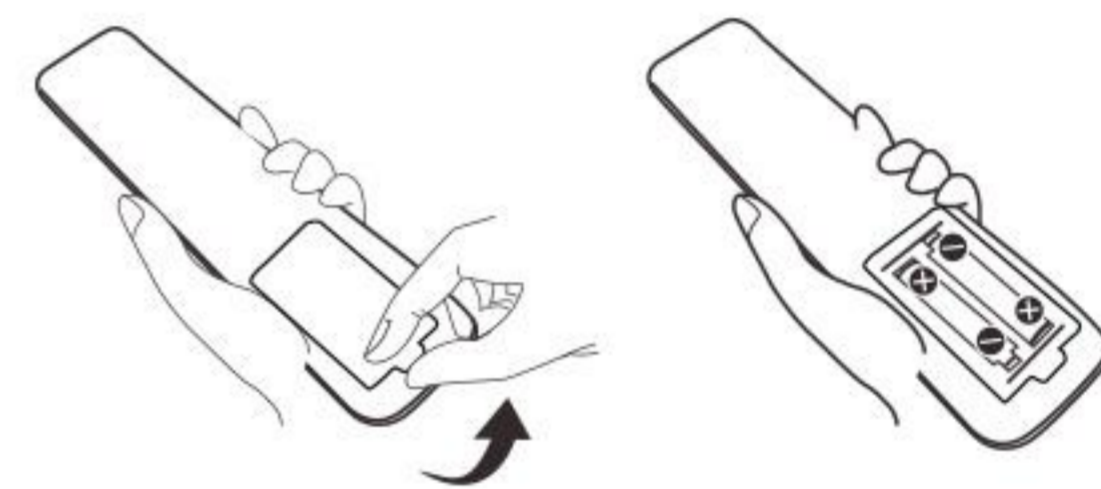

Lưu ý: Hình ảnh chỉ mang tính chất tham khảo.

Nút điều khiển TV

Lưu ý: Hình ảnh chỉ mang tính chất tham khảo.

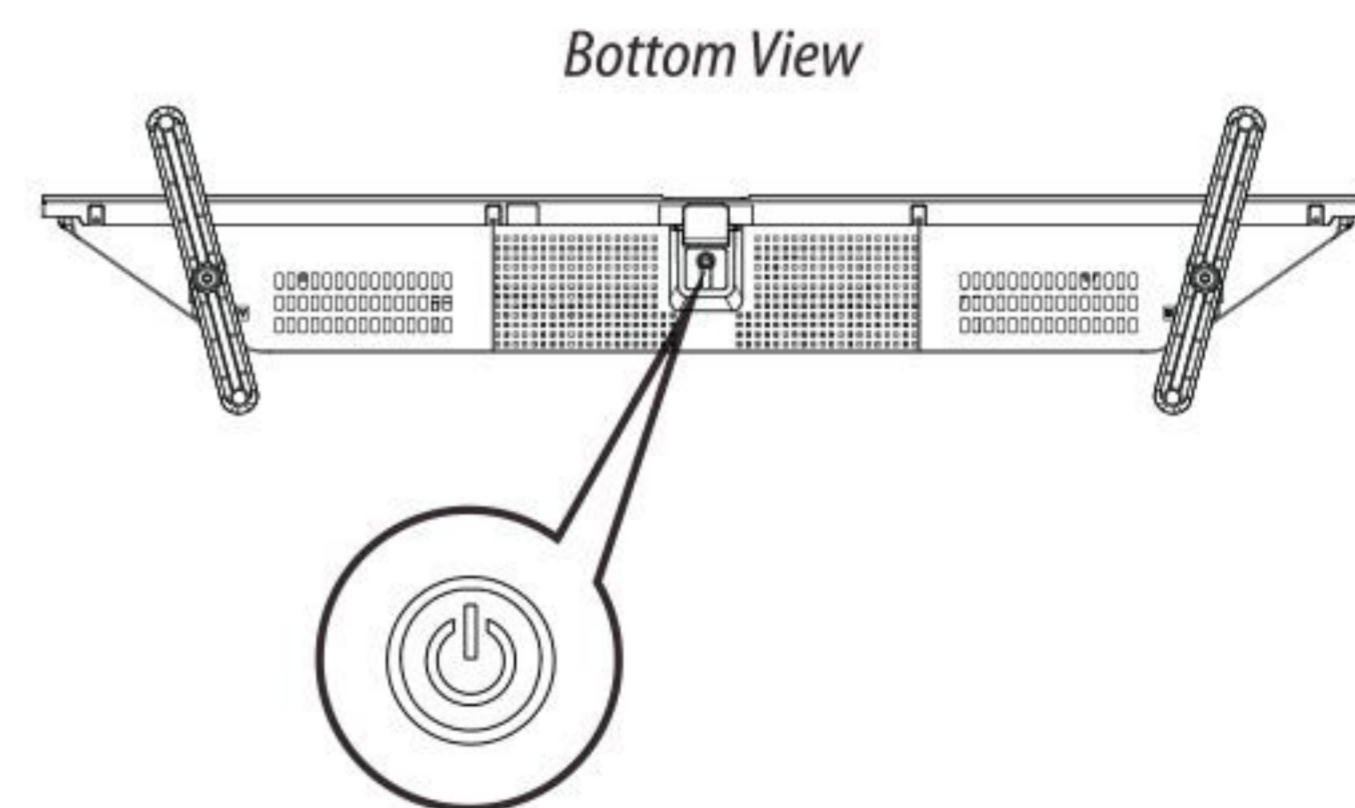

- **Bật TV:** Ở chế độ chờ, nhấn nhanh nút điều khiển TV để bật TV.
- **Tắt TV:** Ở chế độ làm việc, nhấn nhanh nút điều khiển TV để chuyển TV ở chế độ chờ.

Kết nối đầu cuối

■ ĐẦU ÂM THANH KỸ THUẬT SỐ

Sử dụng cáp đồng trục để xuất tín hiệu âm thanh TV của bạn tới bộ thu âm thanh tương thích.



■ AV IN

Nhận tín hiệu âm thanh và hình ảnh từ nguồn tín hiệu như DVD.

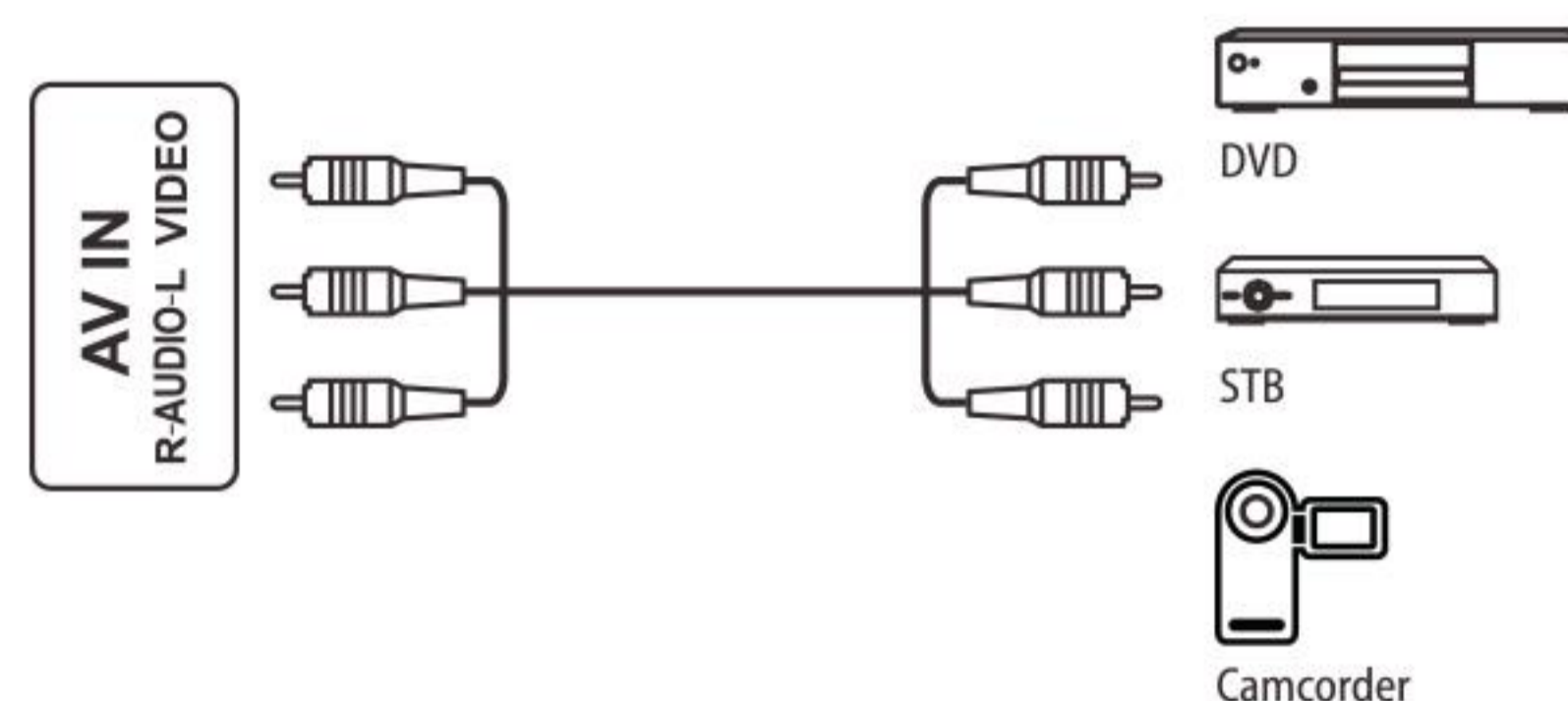

■ HDMI

Nhận tín hiệu đầu vào HDMI từ nguồn tín hiệu như DVD.

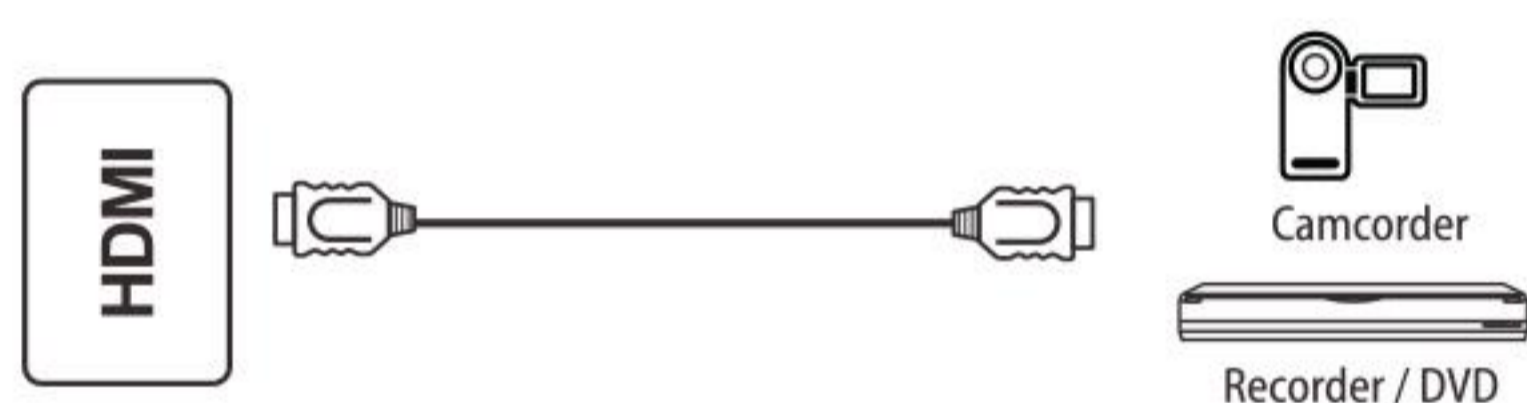

■ USB

Cổng USB



■ ANTENNA IN

Kết nối cáp đồng trục để nhận tín hiệu từ ăng-ten hoặc cáp.

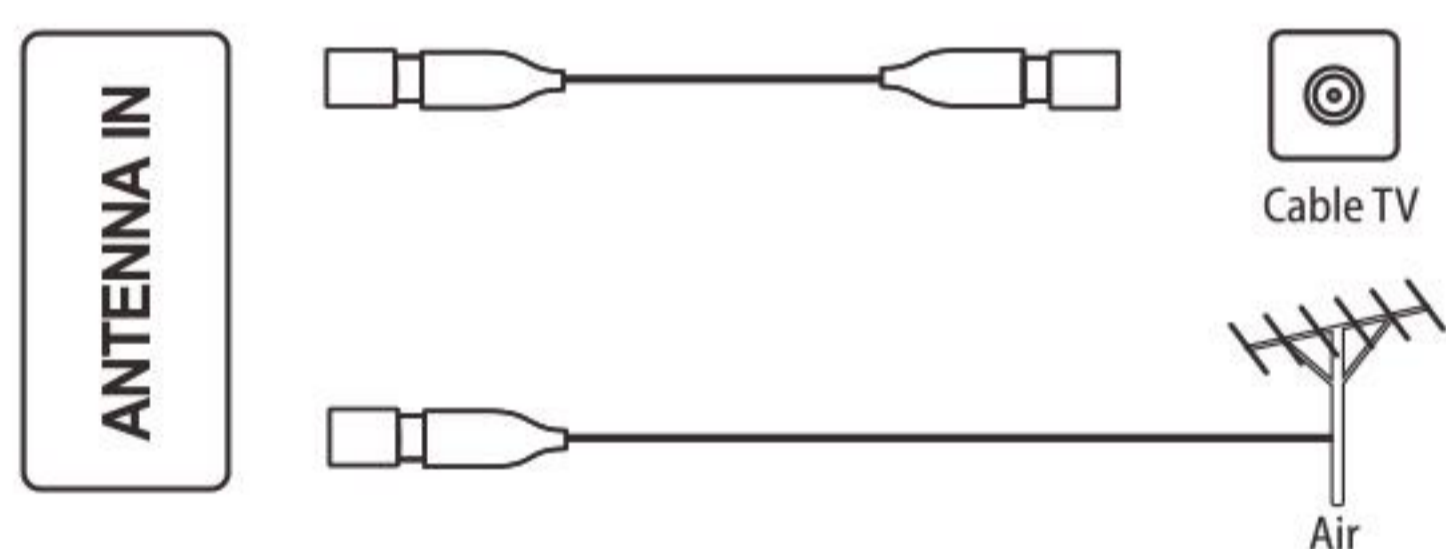

■ LINE OUT

Kết nối cáp đồng trục để nhận tín hiệu từ ăng-ten hoặc cáp.

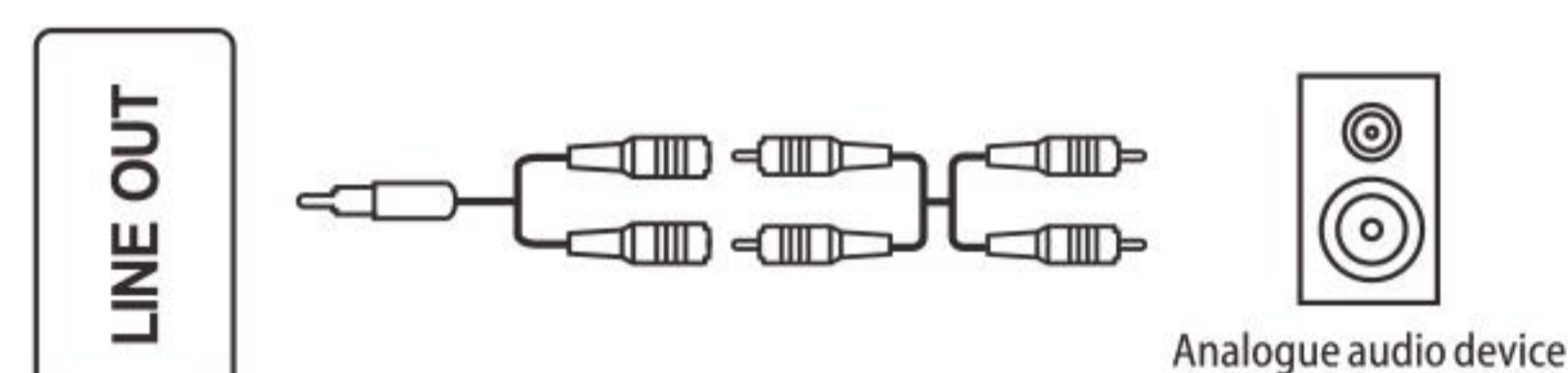

Lưu ý:

- 1) Hình ảnh chỉ mang tính chất tham khảo.
- 2) Thiết bị bên ngoài và cáp được trình bày ở đây không được cung cấp cùng với TV.
- 3) Một số thiết bị đầu cuối có thể khác nhau theo các khu vực hoặc kiểu máy khác nhau, và vui lòng lấy TV thực tế của bạn làm tiêu chuẩn.

Chức năng điều khiển từ xa

Lưu ý:

1) Hình ảnh chỉ mang tính chất tham khảo.

2) Một số nút có thể không khả dụng đối với một số khu vực hoặc một số kiểu máy.

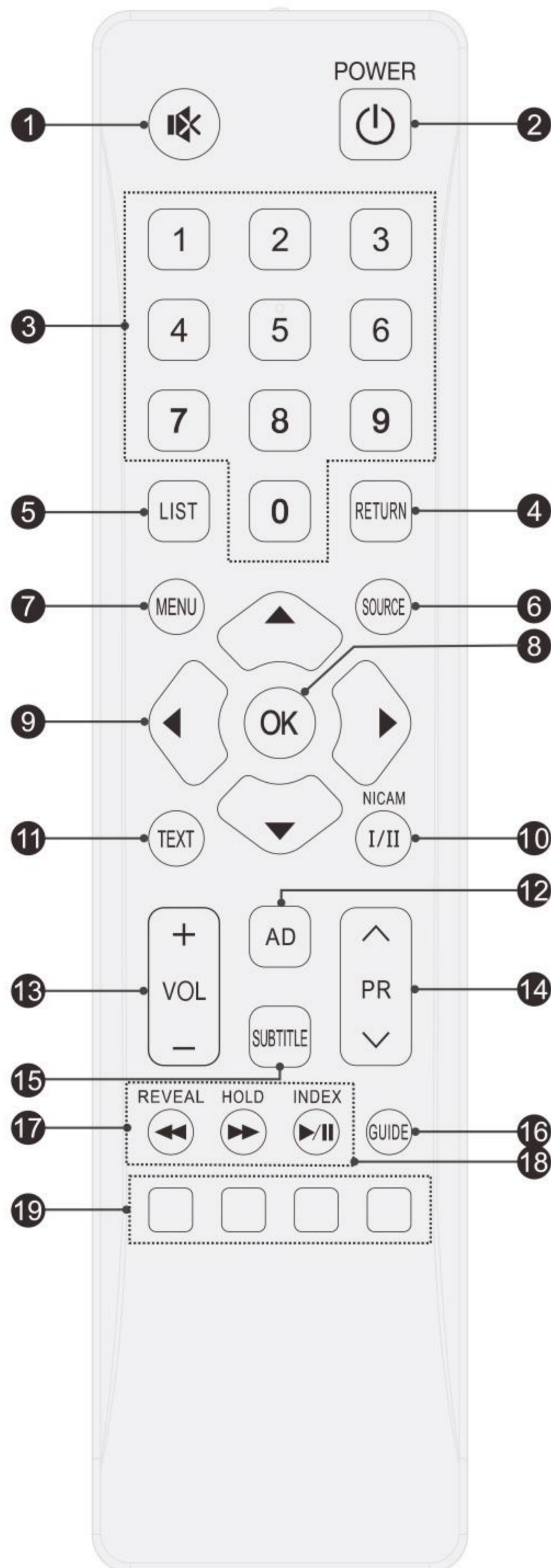

1. MUTE (🔇): Tắt tiếng hoặc khôi phục âm thanh TV.

2. POWER (🔌): Bật hoặc chờ TV.

3. Các nút số (0~9): Chọn kênh trực tiếp hoặc nhập số

4. RETURN: Thoát khỏi thao tác hiện tại.

5. LIST: Truy cập danh sách kênh.

6. SOURCE: Chọn nguồn đầu vào.

7. MENU: Truy cập hoặc thoát cài đặt menu chính hoặc quay lại menu cấp trên.

8. OK: Xác nhận, nhập hoặc thực hiện mục đã chọn.

9. UP / DOWN / LEFT / RIGHT (▲/▼/◀/▶):

Điều hướng menu để chọn những gì bạn cần.

10. NICAM I / II: Thiết lập chế độ đầu ra âm thanh.

11 & 18: Teletext Buttons

TEXT: Vào menu teletext.

REVEAL: Hiển thị thông tin bị che giấu.

HOLD: Giữ trang teletext trên màn hình mà không có cập nhật hoặc thay đổi.

INDEX: Hiển thị trang chỉ mục.

12. AD: Bật hoặc tắt chức năng mô tả âm thanh giúp người khiếm thị có thể thưởng thức chương trình.

13. Volume Up / Down (VOL+/VOL-):

Điều chỉnh âm lượng.

14. Program Up/Down (PR^/PRv):

Thay đổi kênh.

15. SUBTITLE: Thiết lập ngôn ngữ phụ đề.

16. GUIDE: Truy cập hướng dẫn chương trình điện tử.

17. USB Play Control Buttons

Fast Backward (◀◀): Tua lùi nhanh quá trình phát lại.

Fast Forward (▶▶): Tua đi nhanh quá trình phát lại.

Play & Pause (▶/||): Bắt đầu hoặc tạm dừng phát lại.

19. Color Buttons (RED / GREEN / YELLOW / BLUE):

Thực hiện chức năng nhắc ở chế độ cụ thể.

Các thao tác cơ bản

Bật hoặc tắt TV

Bước 1. Kết nối dây nguồn AC với ổ cắm điện, sau đó TV chuyển sang chế độ chờ, nhấn nút POWER  trên điều khiển từ xa để bật TV và bạn sẽ sẵn sàng sử dụng các của TV tính năng.

Bước 2. Khi TV được bật, nhấn POWER  nút để tắt TV, và nó sẽ chuyển sang chế độ chờ.

Bước 3. Nếu bạn muốn tắt nguồn hoàn toàn TV, vui lòng rút dây nguồn ra khỏi ổ điện

Nguồn đầu vào

Bước 1. Nhấn nút SOURCE để vào danh sách nguồn đầu vào.

Bước 2. Nhấn nút ▲/▼ để chọn nguồn mong muốn.

Bước 3. Nhấn nút OK để nhập nguồn đã chọn.



Lưu ý: Hình ảnh chỉ mang tính chất tham khảo.

Thiết lập ban đầu

Khi bạn bật TV lần đầu tiên, trên màn hình sẽ hiển thị một trình hướng dẫn cài đặt để hướng dẫn bạn hoàn tất quá trình thiết lập ban đầu.

Bước 1: Chọn ngôn ngữ OSD.

Bước 2: Chọn Loại DVB.

Bước 3: Chọn loại giai điệu và quốc gia của bạn.



Bước 4: Tìm kiếm kênh tự động.

Lưu ý: Nếu bạn muốn khởi động lại thiết lập ban đầu sau lần đầu tiên, vui lòng chọn <MENU-> OPTION -> Khôi phục mặc định>

Hướng dẫn chương trình điện tử

Trong khi xem một chương trình DTV, vui lòng nhấn nút HƯỚNG DẪN để vào Hướng dẫn chương trình điện tử, nơi bạn có thể kiểm tra thông tin chương trình của 8 ngày bao gồm cả ngày hiện tại cho tất cả các kênh hiện có hoặc bạn có thể thiết lập một cuộc hẹn xem để nhắc bạn xem chương trình đã chọn bằng cách nhấn nút BLUE.

PROGRAMME GUIDE	TIME
20 Sep	11:19
1 SBS ONE	Trafficked - The Rec...
2 SBS HD	Trafficked - The Rec...
3 SBS TWO	The Wehrmacht
4 SBS 3	Trafficked - The Rec...
5 SBS 4	Trafficked - The Rec...
6 Color Bar2	No Information
7 SDTV	No Information
8 F1	No Information

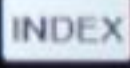
Legend:  Schedule  Info  Reminder 

Lưu ý: Hình ảnh chỉ mang tính chất tham khảo.

Menu chính

Menu hoạt động

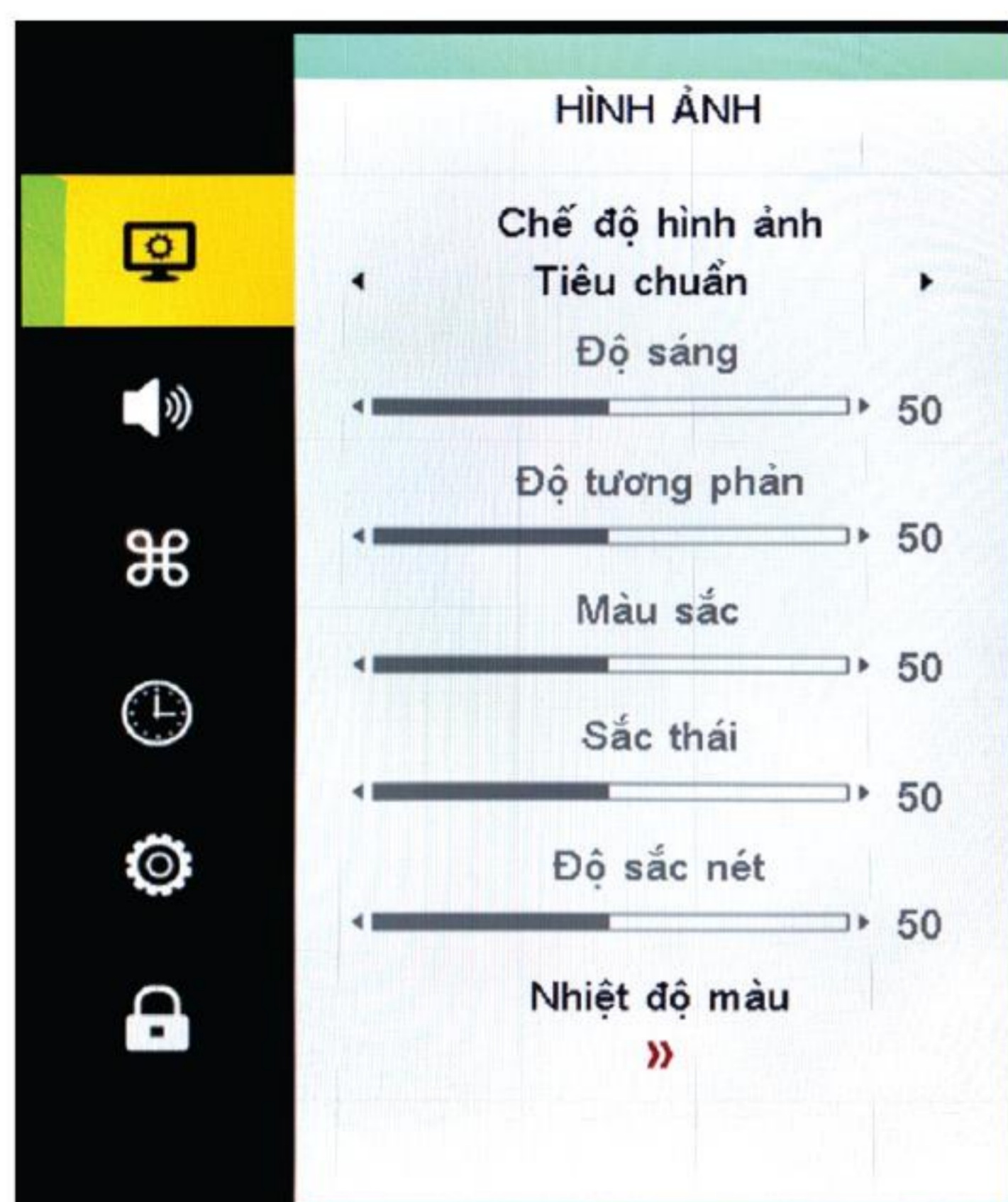

Bước 1. Nhấn nút **MENU** để vào cài đặt menu chính.

Bước 2. Nhấn nút **▲/▼** để chọn menu con:

Hình ảnh, âm thanh, kênh, thời gian, cài đặt, khóa

Bước 3. Nhấn nút **OK** để vào menu con đã chọn.

Bước 4. Nhấn nút **▲/▼** để chọn một mục.

Bước 5. Nhấn nút **OK** để nhập mục đã chọn.

Bước 6. Nhấn **▲/▼** hoặc nút **◀/▶** để điều chỉnh mục.

Bước 7. Nhấn nút **MENU** để quay lại menu cấp trên hoặc thoát cài đặt menu chính.

Lưu ý: Một số cài đặt có thể không khả dụng đối với một số nguồn, một số khu vực hoặc một số kiểu máy.

Lưu ý: Hình ảnh chỉ mang tính chất tham khảo.

HÌNH ẢNH

Chế độ ảnh: Chọn chế độ ảnh thích hợp cho các mục đích khác nhau.

Độ sáng: Điều chỉnh độ đậm nhạt của hình ảnh.

Độ tương phản: Điều chỉnh sự khác biệt giữa vùng sáng và vùng tối của hình ảnh.

Màu sắc: Điều chỉnh độ đậm nhạt của màu sắc của hình ảnh.

Màu sắc: (Chỉ dành cho hệ thống NTSC) Điều chỉnh tông màu của hình ảnh.

Độ sắc nét: Điều chỉnh cạnh của hình ảnh.

Nhiệt độ màu: Chọn nhiệt độ màu tổng thể của hình ảnh.

Tỷ lệ khung hình: Chọn chế độ hiển thị của hình ảnh.

Giảm nhiễu: Giảm nhiễu phát ra từ tín hiệu hình ảnh.

MPEG NR Giảm nhiễu được tạo ra trong khi chuyển đổi hoặc nén tín hiệu MPEG.

Đèn nền: Điều chỉnh đèn nền của màn hình.

ÂM THANH

Chế độ âm thanh: Chọn chế độ âm thanh mong muốn.

Âm trầm: Điều chỉnh âm thanh tần số thấp.

Âm bổng: Điều chỉnh âm thanh tần số cao.

Cân bằng: Kiểm soát cân bằng âm thanh giữa loa bên phải và bên trái.

Tính năng này chỉ khả dụng khi "Âm thanh vòm" bị tắt.

Âm lượng tự động: Bật để điều chỉnh âm lượng âm thanh tự động tùy thuộc vào nguồn đầu vào.

Âm thanh vòm: Thiết lập hệ thống âm thanh vòm để tận hưởng hiệu ứng âm thanh tối ưu.

Chuyển đổi AD: (Chỉ dành cho chế độ DTV) Thiết lập công tắc và âm lượng AD để giúp khán giả kiểm tra thị trường thức chương trình.

Chế độ Spdif: Chọn loại đầu ra âm thanh kỹ thuật số.

Menu chính

KÊNH (Chỉ dành cho chế độ TV)

Dò kênh tự động: Tự động dò kênh.

Dò kênh bằng tay DTV / ATV: Tìm kiếm các kênh DTV / ATV theo cách thủ công.

Chỉnh sửa chương trình: Chỉnh sửa chương trình đã chọn.

- Nhấn nút **RED** để xóa chương trình.
- (Chỉ dành cho chế độ ATV) Nhấn nút **GREEN** để đổi tên chương trình.
- Nhấn nút **YELLOW** để di chuyển chương trình.
- Nhấn nút **BLUE** để bỏ qua chương trình.
- (Có thể không sử dụng được) Nhấn nút **►/II** để thêm / bớt chương trình đã chọn vào / khỏi danh sách yêu thích.

Thông tin tín hiệu: (Chỉ dành cho chế độ DTV) Kiểm tra thông tin chi tiết của tín hiệu hiện tại.

THỜI GIAN

Múi giờ: Chọn múi giờ. Auto Sync:

Bật để cập nhật đồng hồ tự động tùy theo chương trình.

Đồng hồ: Hiển thị hoặc thiết lập ngày và giờ TV.

Giờ mùa hè: Thiết lập giờ mùa hè.

Hẹn giờ ngủ: Cài đặt hẹn giờ ngủ theo phút để tắt TV tự động.

Auto Sleep: Cài đặt bộ hẹn giờ theo giờ để TV tự động tắt khi không có hoạt động nào trong khoảng thời gian đã chọn.

TÙY CHỌN

Ngôn ngữ OSD: Chọn ngôn ngữ OSD mong muốn.

Ngôn ngữ âm thanh: (Chỉ dành cho chế độ DTV) Chọn ngôn ngữ âm thanh chính và phụ.

Ngôn ngữ phụ đề: (Chỉ dành cho chế độ DTV) Chọn ngôn ngữ phụ đề chính và phụ.

Ngôn ngữ TTX: Chọn ngôn ngữ teletext.

Liên kết HDMI: Điều khiển các thiết bị HDMI được kết nối.

- Liên kết HDMI: Bật hoặc tắt hệ thống liên kết HDMI.
- Chế độ chờ tự động: Tự động tắt thiết bị HDMI khi bạn tắt TV.
- Danh sách thiết bị: Hiển thị danh sách các thiết bị HDMI được kết nối.

Khôi phục mặc định: Khôi phục cài đặt người dùng về giá trị mặc định của nhà sản xuất và khởi động lại thiết lập ban đầu.

Bản trình diễn hình dán: Bật hoặc tắt bản trình diễn hình dán.

Cập nhật SW (USB): Cập nhật phần mềm TV bằng cách kết nối thiết bị USB với phần mềm mới nhất trong thư mục gốc của nó.

KHÓA

Trước khi vào hệ thống khóa, trước tiên bạn sẽ được yêu cầu nhập mật khẩu. Và mật khẩu ban đầu là "0000".

Hệ thống khóa: Bật hoặc tắt hệ thống khóa.

Đặt mật khẩu: Thay đổi mật khẩu của hệ thống khóa theo ý muốn.

Chặn Chương trình: (Chỉ dành cho chế độ TV) Hạn chế truy cập trái phép vào chương trình cụ thể dựa trên nội dung chương trình.

Sự tin cậy của phụ huynh: (Chỉ dành cho chế độ DTV) Hạn chế truy cập trái phép vào chương trình cụ thể dựa trên xếp hạng độ tuổi.

Media Player

Hoạt động Media

Bạn có thể xem các tập tin phim, ảnh và nhạc từ các thiết bị lưu trữ USB của mình trên TV.

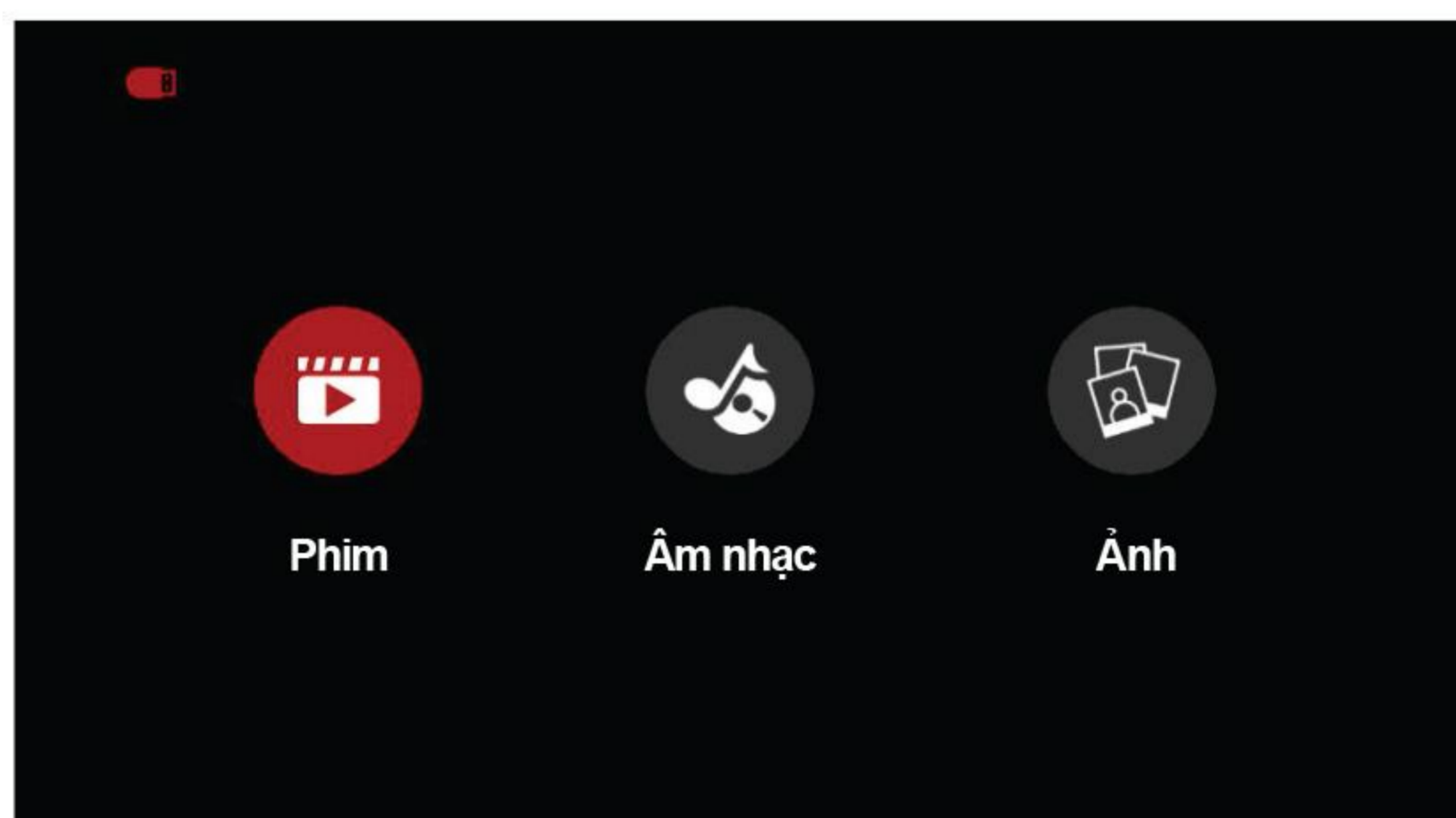

Lưu ý: Hình ảnh chỉ mang tính chất tham khảo.

Bước 1. Kết nối thiết bị lưu trữ USB của bạn với cổng USB của TV.

Bước 2. Nhấn nút **SOURCE** và chọn "USB" để vào giao diện USB

Bước 3. Nhấn **◀/▶** để chọn loại tệp USB: **phim ảnh, âm thanh, hình ảnh.**

Bước 4. Nhấn nút **OK** để nhập nó.

Bước 5. Nhấn nút **▲/▼/◀/▶** và **OK** để chọn tệp USB bạn cần.

Bước 6. Nhấn nút **▶/II** để bắt đầu chơi.

Bước 7. Nhấn nút **RETURN** để thoát chơi.

Lưu ý: Vui lòng chọn tệp USB có loại giống với tệp được chọn trong giao diện USB. Ví dụ: nếu bạn chọn loại "PHIM" trong giao diện USB, bạn cần chọn phim hoặc video trong đĩa USB của mình để phát. Nếu không, bạn sẽ không tìm thấy hoặc phát nó một cách chính xác.

Lời nhắc nhẹ nhàng

1. Một số thiết bị lưu trữ USB có thể không tương thích để hoạt động trơn tru với TV này.
2. Sao lưu tất cả dữ liệu trong thiết bị lưu trữ USB trong trường hợp dữ liệu bị mất do tai nạn bất ngờ. Chúng tôi không chịu bất kỳ trách nhiệm pháp lý nào đối với những tổn thất do sử dụng sai mục đích hoặc hoạt động sai. Sao lưu dữ liệu là của người tiêu dùng trách nhiệm.
3. Đối với kích thước tệp lớn, tốc độ tải có thể lâu hơn một chút.
4. Tốc độ nhận dạng của thiết bị lưu trữ USB có thể phụ thuộc vào từng thiết bị.
5. Khi kết nối hoặc ngắt kết nối thiết bị lưu trữ USB, hãy đảm bảo rằng TV không ở chế độ USB, nếu không thiết bị lưu trữ USB hoặc các tệp được lưu trữ trong đó có thể bị hỏng.
6. Vui lòng chỉ sử dụng thiết bị lưu trữ USB được định dạng ở hệ thống tệp FAT16, FAT32 được cung cấp cùng với hệ điều hành Windows. Trong trường hợp thiết bị lưu trữ được định dạng là một chương trình tiện ích khác không được Windows hỗ trợ, nó có thể không được nhận dạng.
7. Khi sử dụng Ổ đĩa cứng USB yêu cầu nguồn điện, hãy đảm bảo dòng điện định mức của nó không vượt quá dòng được đánh dấu ở đầu nối USB của TV. Nếu không, hệ thống TV có thể bị chuyển sang chế độ chờ, bạn nên rút Đĩa cứng USB ra và khởi động lại hệ thống TV.
8. Hình ảnh lớn FHD cần thời gian lâu hơn để xử lý, điều này không phải do TV gây ra. Hãy kiên nhẫn chờ đợi.
9. TV này có thể không hỗ trợ một số tệp đa phương tiện được thay đổi và nâng cấp khi thay đổi mã hóa định dạng hoặc các tiến bộ kỹ thuật khác.

Media Player

Thanh điều khiển phương tiện

Lưu ý: Hình ảnh chỉ mang tính chất tham khảo.

PHIM

1. Nhấn nút **OK** để hiển thị và nhấn nút **▼** để thoát khỏi thanh điều khiển phim khi đang xem phim.
2. Nhấn nút **◀/▶** để chọn một thao tác và nhấn nút **OK** để nhập hoặc thực hiện thao tác.

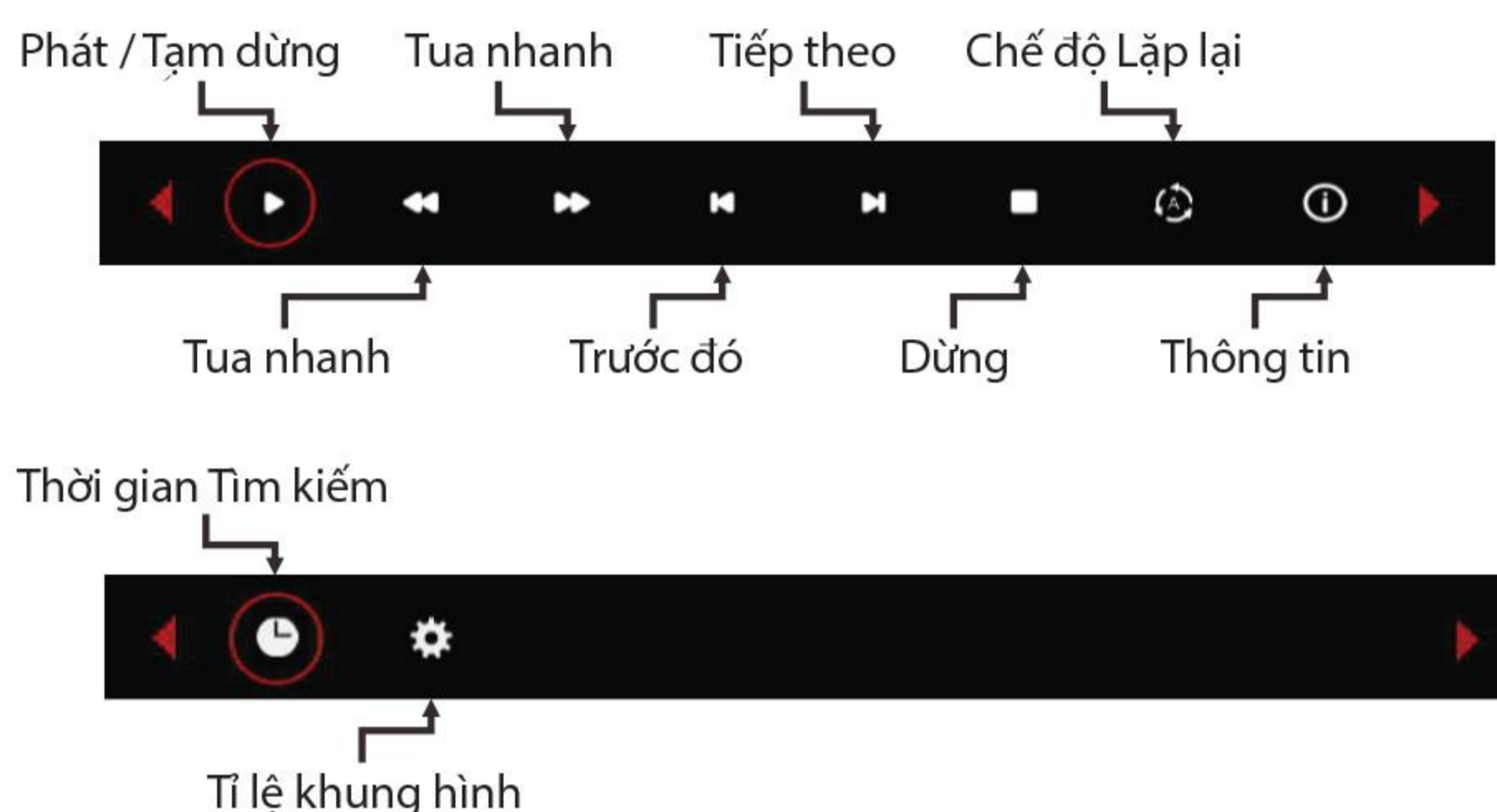

ÂM NHẠC

1. Thanh điều khiển nhạc tự động hiển thị trên màn hình khi đang nghe nhạc.
2. Nhấn nút **◀/▶** để chọn thao tác và nhấn nút **OK** để nhập hoặc thực hiện thao tác.

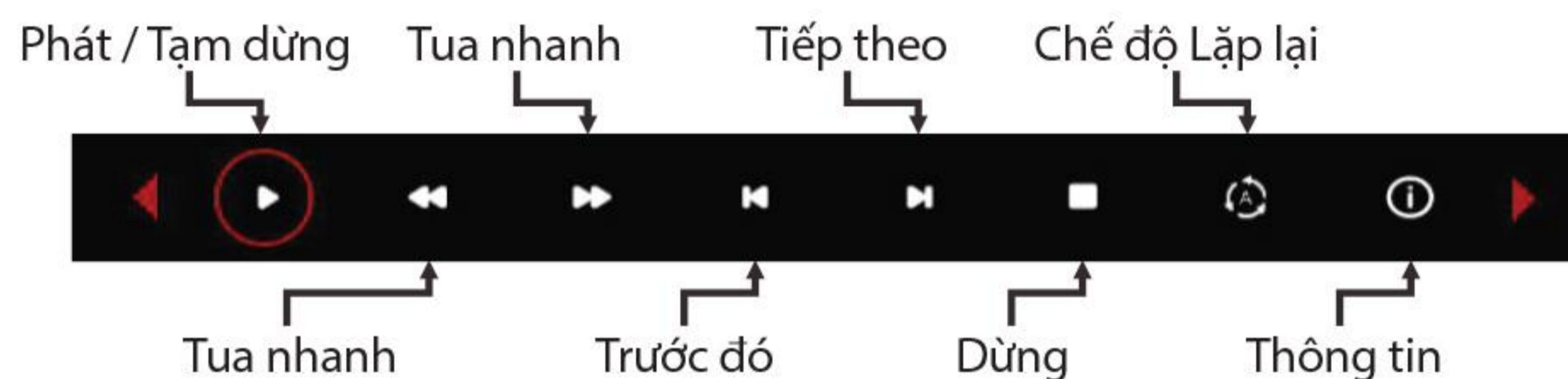

ẢNH

1. Nhấn nút **OK** để hiển thị và nhấn nút **▼** để thoát khỏi thanh điều khiển ảnh trong khi duyệt ảnh.
2. Nhấn nút **◀/▶** để chọn một thao tác và nhấn nút **OK** để nhập hoặc thực hiện thao tác.

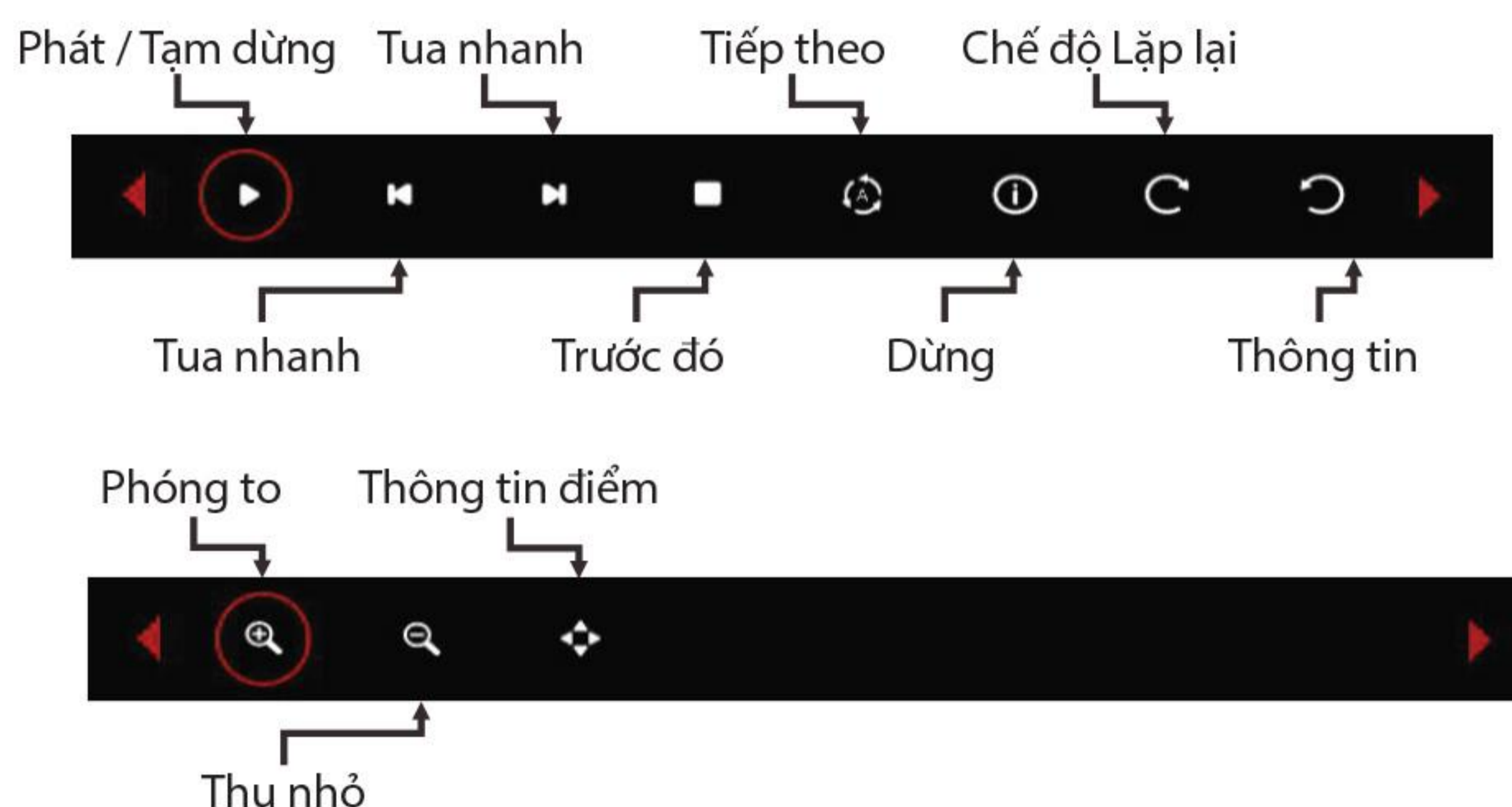

Khắc phục sự cố

Trước khi gọi kỹ thuật viên bảo dưỡng, vui lòng kiểm tra bảng sau để biết nguyên nhân có thể gây ra hiện tượng và một số giải pháp.

■ Sự cố / Giải pháp chung

Điều khiển từ xa không hoạt động Kiểm tra xem có chướng ngại vật nào giữa điều khiển từ xa và bộ thu TV hay không. Thay pin. . Pin không được lắp đúng cách.

Nguồn chính không được kết nối. Tín hiệu kém Điều này thường do nhiễu từ điện thoại di động, bộ đàm, hệ thống đánh lửa trên ô tô; neon, máy khoan điện hoặc thiết bị điện tử khác hoặc các nguồn gây nhiễu sóng vô tuyến.

■ Multimedia Player / Giải pháp

"Tập này không hợp lệ" xuất hiện hoặc âm thanh bình thường nhưng video bất thường. Tập media có thể bị hỏng, hãy kiểm tra xem tập có thể phát trên PC hay không. Kiểm tra xem định dạng video và âm thanh có được hỗ trợ hay không.

■ Hình ảnh & âm thanh / Giải pháp

Không có hình ảnh, không âm thanh Kiểm tra nguồn tín hiệu. Cắm thiết bị điện khác vào ổ cắm để đảm bảo thiết bị đang hoạt động hoặc đang bật. Phích điện tiếp xúc không tốt với ổ cắm. .Kiểm tra tín hiệu.

Không có âm thanh, hình ảnh OK.

Nếu không có âm thanh, hãy tăng hoặc không tắt âm lượng. Mở menu âm thanh và điều chỉnh 'Cân bằng Kiểm tra xem tai nghe đã được lắp vào chưa, nếu có, hãy kéo tai nghe ra.

Hình ảnh bất thường.

TV không có màu hoặc chất lượng hình ảnh xấu, bạn có thể:

1. Điều chỉnh tùy chọn màu trong cài đặt menu.
2. Giữ TV ở một khoảng cách vừa đủ với các sản phẩm điện tử khác.
3. Thử một kênh khác, có thể là vấn đề tín hiệu yếu.

Tín hiệu TV nhiễu (Hiển thị hình nhiễu hoặc bóng)

1. Kiểm tra cáp tín hiệu và điều chỉnh ăng-ten.
2. Tinh chỉnh kênh.
3. Thử kênh khác.

Thông số kỹ thuật

Điện áp làm việc	100-240V~50/60 Hz
Kích thước (Rộng x Cao x Cao) không có chân đế	719.4 X 426.9 X 85.2 mm
Trọng lượng tịnh không có chân đế	3.5 Kg
Đầu vào RF	75 ohm unbalanced
Hệ thống	DTV: DVB-T/T2/C ATV: PAL/SECAM BG/DK/I + NTSC-M
Kênh phủ sóng	DTV: DVB-T: 174MHz~230MHz 470MHz~860MHz DVB-C: 50MHz~858MHz ATV: 48.25MHz~855.25MHz
Môi trường (chỉ dành cho Nhiệt đới khí hậu khu vực)	Làm việc nhiệt độ: 5 ° C ~ 40 ° C Độ ẩm làm việc: 20% -80% Nhiệt độ bảo quản: -15 ° C ~ 50 ° C Độ ẩm bảo quản: 10% ~ 90%
Môi trường (chỉ dành cho vùng khí hậu ôn hòa)	Nhiệt độ làm việc: 5 ° C ~ 40 ° C Độ ẩm làm việc: 20% -80% Nhiệt độ bảo quản: -15 ° C ~ 45 ° C Độ ẩm bảo quản: 10% ~ 90%

Lưu ý: Một số thông số kỹ thuật có thể khác nhau tùy theo vùng hoặc kiểu máy khác nhau, và vui lòng lấy TiVi thực tế của bạn làm tiêu chuẩn.

Giấy phép



Thương hiệu được Thông qua HDMI, Giao diện Đa phương tiện Độ nét cao HDMI và Biểu trưng HDMI là các nhãn hiệu hoặc nhãn hiệu đã đăng ký của HDMI Licensing Administrator, Inc. tại Hoa Kỳ và các quốc gia khác.



Được sản xuất theo giấy phép của Dolby Laboratories. Dolby, Dolby Audio và biểu tượng chữ D kép là các nhãn hiệu của Dolby Laboratories Licensing Corporation.

DARLING[®]

SẢN XUẤT TẠI NHÀ MÁY DARLING

46 Hai Bà Trưng, TP. Dĩ An, Tỉnh Bình Dương, Việt Nam
www.darling.com.vn

 100% recycled paper